

# mirilla digital HD



**AYR**<sup>®</sup>  
OPENING DOORS

759 HD



## ¡ATENCIÓN!

1. No colocar el producto en una superficie inestable para prevenir el daño que se pudiera producir por una caída accidental.
2. No presionar con fuerza la pantalla LCD para evitar dañar la pantalla LCD o el panel.
3. No apretar la lente de la cámara ni el saliente negro del sensor detector de movimiento para prevenir daños en el dispositivo.
4. No colocar el producto en entornos con altas temperaturas, humedad excesiva o entornos hostiles como polvo o nieblas salinas. No exponerlo a la lluvia para evitar el mal funcionamiento.
5. Para captura de video, se precisa insertar una tarjeta de memoria de alta velocidad (capacidad de hasta 32Gb).
6. Esta mirilla NO actúa como una cámara de vigilancia, ya que no funciona de manera continua.
7. Al instalar el visor en la puerta, éste deberá ser manipulado con cuidado y sobre todo no tirar del cable de datos FPC, ya que se podría romper el cable y la unidad no podría funcionar correctamente. Esta avería no está cubierta por la garantía.
- 8 La empresa se reserva el derecho de modificar el producto sin previo aviso, incluyendo el aspecto, los parámetros de funcionamiento, métodos de uso, etc...
9. La empresa no proporciona garantía cuando el producto sea usado para propósitos especiales distintos de aquellos para los que fue diseñado.
10. Los parámetros de productos electrónicos pueden cambiar bajo diferentes entornos externos. Estos productos solo pueden usarse en determinados ambientes.

**¡ATENCIÓN!** con el detector de movimiento activado, la grabación de video entre tomas, se interrumpirá durante 50 segundos para evitar el consumo prematuro de las baterías.



5 seg.  
o  
10 seg.

50 seg.

5 seg.  
o  
10 seg.

## Requisitos para la instalación

- 1- Para agujeros de 14 a 35 mm de diámetro.
- 2- Se adapta a puertas entre 32 y 104 mm de espesor.
- 3- Antes de instalar la cámara con los tornillos, comprueba el grosor de la puerta y selecciona el tornillo de acuerdo al espesor:

***Grosor de puerta entre 32 y 54 mm, usar el tornillo de 25 mm***

***Grosor de puerta entre 54 y 79 mm, usar el tornillo de 50 mm***

***Grosor de puerta entre 79 y 104 mm, usar el tornillo de 75 mm***

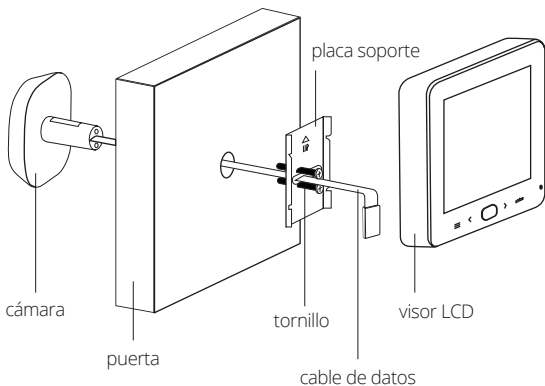

## Índice

1. Contenido.....	5
2. Instalación.....	6
3. Funciones de los botones.....	7
4. Funciones de la interfaz.....	8, 9
5. Guía rápida .....	10
6. Especificaciones.....	11

### **ATENCIÓN:**

1. **LEA** este manual antes de utilizar el producto.
2. **CONSERVE** y utilice este manual.
3. **NO DESMONTE** el artículo. Esto anularía su garantía.
4. **BATERÍAS:** deshágase de las pilas usadas adecuadamente. No las queme ni las entierre. No las ingiera. No las recargue. Manténgalas fuera del alcance de los niños.
5. **GROSOR DE LA PUERTA:** asegúrese de que en la parte donde va la mirilla tiene el grosor adecuado. Tenga en cuenta que en algunas puertas el grosor en el centro es diferente al del resto.

**Contenido del embalaje:**

- ① 1 Visor LCD
- ② Tornillos de fijación
- ③ 1 Placa soporte
- ④ 1 Cable USB
- ⑤ 1 Manual de instalación
- ⑥ Cámara

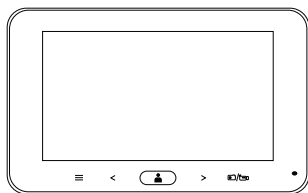

①



②

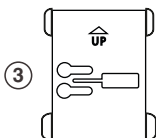

③

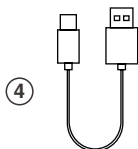

④



⑤

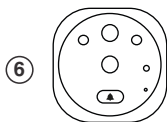

⑥

## Instalación:

1. Quitar la mirilla tradicional de la puerta (si no estuviera instalada y no hubiese agujero en la puerta, con un taladro perforar un agujero de diámetro 14mm a una altura adecuada), seleccionar el tornillo adecuado al grosor de la puerta y atornillarlos a través del agujero de la puerta.

2. Quitar el protector adhesivo 3M de la parte trasera de la cámara y con mucho cuidado de no dañar el cable FPC pasarlo a través del agujero de la puerta desde el exterior. Pegar la cámara a la puerta teniendo en cuenta que el pulsador del timbre debe estar a la parte de abajo.

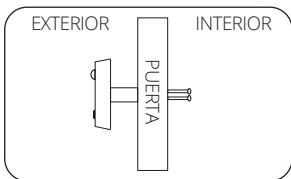
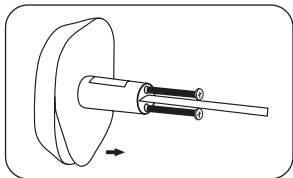

3. Quitar el protector adhesivo 3M de la parte trasera de la placa soporte y pasar el cable FPC a través del agujero central de la placa. Pasar las cabezas de los tornillos a través de los agujeros de la placa y desplazar la placa hacia la izquierda, pegar la placa a la puerta y atornillar fuertemente los 2 tornillos para dejar fija la placa a la puerta.

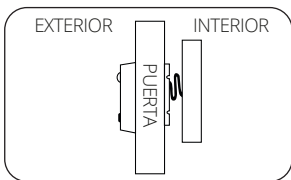
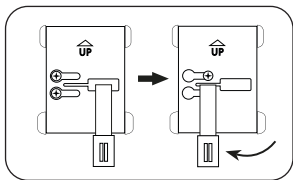

4. Conectar el cable FPC al conector de la parte trasera del visor, plegando el exceso de cable con cuidado y colocar este exceso de cable en la ranura de la parte trasera del visor.

**Atención:** es muy importante que el conector esté perfectamente conectado y en la posición indicada.

## Funciones de los botones:

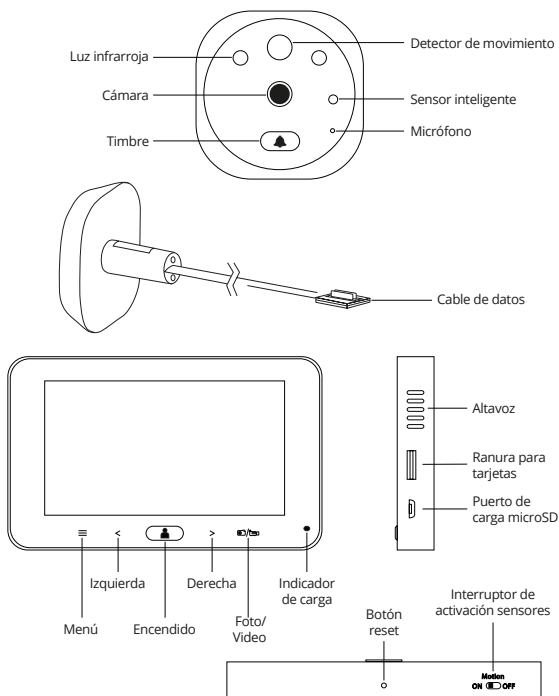

### INTERRUPTOR DE DETECCIÓN INTELIGENTE

Desliza el interruptor hacia la izquierda para activarlo. Para apagar el detector, desplazar el interruptor hacia la derecha, con ello mejoraremos el consumo y alargaremos la vida útil de las baterías.

## Funciones de la interfaz:

### CARGA USB

Cuando el icono de batería cambie a agotada , colocar el cable de carga micro USB en el conector. El indicador de carga se pondrá en color rojo. Cuando el indicador cambie a verde, la carga estará completa. El tiempo de carga aproximado es de 3,5h.

### BOTÓN / VIDEO

Una pulsación corta toma una foto. Pulsando y manteniendo inicia una grabación de video. Pulsa de nuevo para acabar la grabación.



### VISOR FOTOS

Para visualizar las imágenes que hemos tomado. Pulsar y mantener "Menú" para borrar las fotos.

### VISOR VIDEOS

Para ver los videos que hemos tomado. Pulsar y mantener para borrar videos.

### VOLUMEN DEL TIMBRE

Selecciona entre alto / medio / bajo.

### AJUSTES DEL SISTEMA

Para ajustar diferentes funciones del sistema: idioma, hora y fecha, etc...



## Funciones de la interfaz:



### FECHA / HORA

Ajusta la fecha y la hora. Pulsa menú para cambiar entre los diferentes valores.



### IDIOMA

Selecciona entre:  
chino - inglés - español - alemán - francés - ruso - turco.



### NÚMERO DE FOTOS

Ajusta el número de fotos en ráfaga: 1 / 2 / 3.



### TIEMPO DE GRABACIÓN

Seleccionar entre los 10 segundos / 15 seg / 20 seg como tiempo de grabación por sistema de detección inteligente, o por presión al botón de timbre. Por defecto está establecido en 10 segundos (sólo cuando el modo video está activado).



### CONFIGURACIÓN PREDETERMINADA

Restaura los ajustes por defecto



### TONOS TIMBRE

Seleccionar entre los 3 diferentes tonos del timbre.



### FRECUENCIA

Seleccionar entre 50Hz o 60Hz para prevenir interferencias según la fuente de luz.



### FORMATEO DE TARJETA

Para formatear la tarjeta TF. Atención: esto borrará todas las fotos y videos presentes en la tarjeta.



### AUTOAPAGADO

Seleccionar entre 10 segundos / 15 seg / 20 seg como tiempo de apagado automático. Por defecto está establecido en 10 segundos.



### FONDO DE ESCRITORIO

Puede elegir distintas fotos y fondo de escritorio



### ENCENDIDO/APAGADO DE PANTALLA

Opcional al activar el detector de movimiento



### MODO GRABACIÓN

Establece el modo de grabación de foto o video pulsando el timbre o por activación de detección inteligente.

# Mirilla digital 759

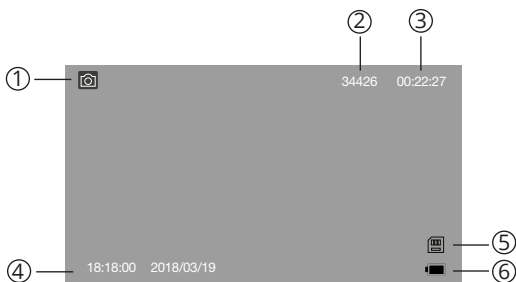

Nº	ICONO	FUNCIÓN (apariciencia del icono más frecuente)
①	Icono de modo de grabación	Toma de fotos automática
		Grabación de video automática
②	Número de fotos	hasta 99.999 fotos (depende de la capacidad de la tarjeta de memoria)
③	Tiempo restante de grabación	Tiempo restante de grabación de la tarjeta de memoria
④	Hora y fecha	Fecha y hora establecidas en ajustes
⑤	Icono tarjeta de memoria	Tarjeta insertada y reconocida por el sistema
		Tarjeta no insertada o no identificada por el sistema
⑥	Icono de carga de la batería	Batería llena
		Capacidad al 70%
		Capacidad al 40%
		A punto de agotarse
		Cargando

## Especificaciones:

**Modelo:** 759

Apto para cualquier puerta de grosores entre 32-104 mm.

Apto para agujeros de 14-35 mm.

**Pantalla LCD:** 4.5" TFT IPS wide angle LCD (854 x 480)

**Sensor:** 2.0 Mega Pixels CMOS

**Resolución:** FHD (1920 x 1080)

**Fuente de alimentación:** Batería de litio de 2000mAh.

**Memoria interna (sólo para fotos):** Almacena aproximadamente 60 fotos.

**Longitud de onda de infrarrojos:** 760 nm.

**Medidas:** 129,5 (Ancho) x 80 (Alto) x 15 (Fondo) mm.

<p>CUMPLIMIENTO DE LA NORMATIVA SOBRE PROTECCIÓN DE DATOS (LOPD)</p>
--

- El uso de este producto por particulares en el ámbito doméstico está excluido de la normativa LOPD. No obstante, el propietario debe respetar los derechos e intereses legítimos de vecinos y personas de paso. Regularmente debe proceder al borrado oportuno de las imágenes una vez satisfecha la finalidad para las que se recabaron y que estas grabaciones no sean accesibles a terceros ni compartirse de ninguna forma.
- Es importante tener en cuenta que el hecho de que no resulte de aplicación la normativa de protección de datos a la toma de imágenes y grabaciones dentro del ámbito doméstico y familiar, en el sentido del art. 2.2.A LOPD, no exime al responsable del tratamiento de respetar los derechos e intereses legítimos de sus vecinos y demás personas de paso.
- Su uso por parte de empresas y profesionales si está sometido a la normativa sobre protección de datos (LOPD). Infórmese sobre sus obligaciones antes de la instalación de la mirilla.

# AYR®

OPENING DOORS

info@ayr.es | www.ayr.es

+ 34 96 555 22 00

